

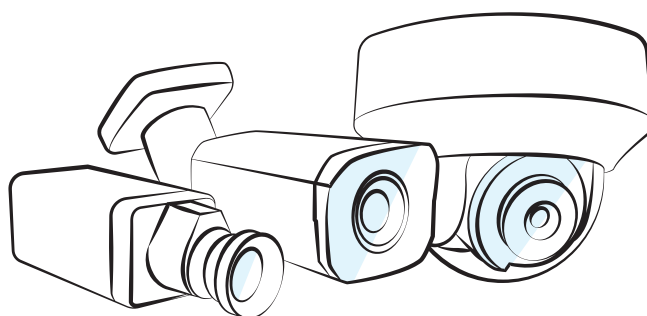

Kamery 4w1 8 Mpx

Podręcznik użytkownika

BCS-EA48VWR6	(BCS-EA4-8MWIR6-V-M)
BCS-EA48VWR6-G	(BCS-EA4-8MWIR6-V-M-G)
BCS-TA18FWR3	(BCS-TA1-8MWIR3-F-M)
BCS-TA18FWR3-G	(BCS-TA1-8MWIR3-F-M-G)
BCS-TA48VWR6	(BCS-TA4-8MWIR6-V-M)
BCS-TA48VWR6-G	(BCS-TA4-8MWIR6-V-M-G)



www.bcs.pl





NSS Sp. z o.o. ul. Modułama 11 (Hala IV), 02-238 Warszawa
tel. +48 22 846 25 31, fax. +48 22 846 23 31 wew.140
e-mail: info@bcscctv.pl, NIP: 521-312-46-74

INFORMACJE OGÓLNE:

Niniejsza Instrukcja opisuje funkcje i sposób działania kamery HDCVI (dalej zwaną „urządzeniem”).

INSTRUKCJE BEZPIECZEŃSTWA

W instrukcji mogą pojawić się następujące skategoryzowane słowa ostrzegawcze o określonym znaczeniu.

Słowo sygnałowe	Znaczenie
 NIEBEZPIECZEŃSTWO	Wskazuje na wysokie potencjalne zagrożenie, które, jeśli się go nie uniknie, spowoduje śmierć lub poważne obrażenia.
 OSTRZEŻENIE	Wskazuje na średnie lub niskie potencjalne zagrożenie, które, jeśli się go nie uniknie, może spowodować lekkie lub umiarkowane obrażenia.
 UWAGA	Wskazuje na potencjalne ryzyko, które, jeśli się go nie uniknie, może spowodować uszkodzenie mienia, utratę danych, obniżenie wydajności lub nieprzewidywalne skutki.
 WSKAZÓWKI	Zawiera metody pomagające rozwiązać problem lub zaoszczędzić czas.
 NOTKA	Zawiera dodatkowe informacje jako wyróżnienie i uzupełnienie tekstu.

HISTORIA ZMIAN

Wersja	Treść wersji	Data wydania
V.1.0.0	Pierwsze wydanie	Czerwiec 2020

O INSTRUKCJI

- Instrukcja ma jedynie charakter informacyjny. W przypadku niezgodności między instrukcją a rzeczywistym produktem, pierwszeństwo ma produkt rzeczywisty.
- Nie odpowiadamy za jakiegokolwiek straty spowodowane działaniami niezgodnymi z instrukcją.
- Podręcznik jest aktualizowany zgodnie z najnowszymi przepisami i regulacjami w powiązanych jurysdykcjach. Aby uzyskać szczegółowe informacje, zapoznaj się z instrukcją papierową, płytą CD-ROM, kodem QR lub naszą oficjalną stroną internetową. W przypadku niezgodności między instrukcją papierową a wersją elektroniczną, wersja elektroniczna ma pierwszeństwo.
- Wszystkie projekty i oprogramowanie mogą ulec zmianie bez wcześniejszego pisemnego powiadomienia. Aktualizacje produktu mogą powodować pewne różnice między rzeczywistym produktem a instrukcją. Prosimy o kontakt z obsługą klienta w celu uzyskania najnowszego programu i dodatkowej dokumentacji.
- Nadal mogą występować odchylenia w danych technicznych, opisach funkcji i operacji lub błędy w druku. W przypadku jakichkolwiek wątpliwości lub sporów zastrzegamy sobie prawo do ostatecznego wyjaśnienia.
- Zaktualizuj oprogramowanie czytnika lub wypróbuj inne popularne oprogramowanie czytnika, jeśli nie można otworzyć instrukcji (w formacie PDF).
- Wszystkie znaki towarowe, zarejestrowane znaki towarowe i nazwy firm w podręczniku są własnością ich odpowiednich właścicieli.
- Odwiedź naszą stronę internetową, skontaktuj się z dostawcą lub obsługą klienta, jeśli wystąpią jakiegokolwiek problemy podczas użytkowania urządzenia.
- W przypadku jakichkolwiek wątpliwości lub kontrowersji zastrzegamy sobie prawo do ostatecznego wyjaśnienia.

WAŻNE ZABEZPIECZENIA I OSTRZEŻENIA



BEZPIECZEŃSTWO ELEKTRYCZNE

- Cała instalacja i obsługa powinny być zgodne z lokalnymi przepisami dotyczącymi bezpieczeństwa elektrycznego.
- Źródło zasilania powinno spełniać wymagania normy Safety Extra Low Voltage (SELV) i zasilaczą napięciem znamionowym, które spełnia wymagania Ograniczonego źródła zasilania zgodnie z ICE62368-1. Należy pamiętać, że wymagania dotyczące zasilania są określone na etykiecie urządzenia.
- Łatwo dostępne urządzenie odłączające powinno być włączone do okablowania instalacji budynku.
- Przed włączeniem zasilania upewnij się, że zasilacz spełnia wymagania dotyczące napięcia roboczego urządzenia (materiał i długość przewodu zasilającego mogą mieć wpływ na napięcie urządzenia).
- Zabezpieczyć kabel zasilający przed zdeptaniem lub zgnieceniem, zwłaszcza wtyczkę, gniazdko i złącze wyciągnięte z urządzenia.
- Nie ponosimy żadnej odpowiedzialności za wszystkie pożary lub porażenia prądem elektrycznym spowodowane niewłaściwą obsługą lub instalacją.

WYMAGANIA OPERACYJNE

- Nie kieruj urządzeniem na mocne światło, na przykład światło lampy lub światło słoneczne.
- Transport, użytkowanie i przechowywanie urządzenia w dopuszczalnym zakresie wilgotności i temperatury.
- Trzymaj urządzenie z dala od wody lub innej cieczy, aby uniknąć uszkodzenia elementów wewnętrznych.
- Zapewnij dobrą wentylację, aby uniknąć akumulacji ciepła.
- Podczas transportu, przechowywania i montażu nie wolno dopuszczać do dużego stresu, gwałtownych wibracji lub rozbryzgów wody.
- Na czas transportu zapakuj urządzenie w standardowe opakowanie fabryczne lub równoważny materiał.
- Zaleca się używanie urządzenia razem z odgromnikiem w celu polepszenia ochrony odgromowej.
- W celu zwiększenia niezawodności zaleca się uziemienie urządzenia.
- Zaleca się użycie kwalifikowanego kabla do transmisji wideo w celu poprawy jakości obrazu i użycie kabla koncentrycznego RG59 lub wyższego standardu.



OSTRZEŻENIA

- Używaj standardowych komponentów lub akcesoriów dostarczonych przez producenta i upewnij się, że urządzenie jest instalowane i konserwowane przez profesjonalnych inżynierów.
- Powierzchni czujnika obrazu nie należy wystawiać na działanie promieniowania laserowego w środowisku, w którym używane jest urządzenie laserowe.
- Nie należy podłączać dwóch lub więcej źródeł zasilania do urządzenia; w przeciwnym razie może to spowodować uszkodzenie urządzenia.
- Jeśli stosowany jest zasilacz POC nie podłączania dowolnego innego urządzenia między tym urządzeniem nadawczo-odbiorczym i PoC, UTC Balun odbiornikiem optycznym, dystrybutorem i konwertera i tak dalej; w przeciwnym razie urządzenie może się spalić.
- Napięcie zasilania PoC wynosi do 52V. Nie demontuj urządzenia podczas normalnej pracy; w przeciwnym razie może to spowodować zagrożenie zarówno dla urządzenia, jak i dla użytkowników z powodu wysokiego napięcia.

SPIS TREŚCI

1. Przegląd	1
1.1 Wstęp	1
1.2 Zastosowanie	1
1.3 Dystans transmisyjny	2
2. Połączenie przewodowe	3
2.1 Zasilanie	3
2.2 Wejście zasilania 12V DC	3
2.3 Wejście zasilania 24V AC	3
2.4 Wyjście wideo	4
2.5 Port wejściowy audio	4
2.6 Port wyjścia alarmu	4
2.7 Przełącznik DIP	4
2.8 Kabel sterowania przełącznikiem HD/SD	5
2.9 Złącze lotnicze HDCVI	5
3. Ogólna konfiguracja i obsługa	6
3.1 Wejście do głównego menu XVR	6
3.2 Ustawianie wejścia audio	6
3.3 Obsługa panelu sterowania PTZ	8
3.3.1 Obsługa menu OSD	8
3.3.2 Obsługa autofokusa (AF)	9
4. Konfiguracja kamery Inteligentnego Oświetlenia	10
4.1 Włączanie/wyłączanie Inteligentnego Światła	10
4.2 Konfigurowanie regulacji inteligentnego światła	10
5. Konfiguracja kamery temperatury i wilgotności	11
5.1 Włączanie/wyłączanie temperatury i wilgotności	11
5.2 Konfiguracja trybu pomiaru temperatury	11
5.3 Regulacja wyświetlania temperatury i wilgotności	11
5.4 Wyświetlanie temperatury i wilgotności	12
6. Konfiguracja kamery aktywnego odstraszania	13
6.1 Zakres wykrywania czujki PIR	13
6.2 Konfigurowanie trybu wyzwalania	14
6.3 Konfigurowanie ostrzeżenia świetlnego i alarmu dźwiękowego	14
7. Konfiguracja kamery bramki	15
7.1 Podłączanie urządzeń węzłowych w menu OSD	15
7.2 Łączenie urządzeń węzłów w XVR	15
8. Instalacja kamery boksowej	17
8.1 Instalacja obiektywu	17
8.1.1 Instalowanie obiektywu typu 1	17
8.1.2 Instalowanie obiektywu typu 2	17
8.2 Instalacja portu I/O	18
8.2.1 Podłączanie kabla	18
8.2.2 Usuwanie Kabla	19
8.3 Instalacja urządzenia	19
9. Konfiguracja kamery typu Rybie Oko	21
9.1 Fisheye – prostowanie obrazu w interfejsie na żywo	21
9.2 Prostowanie obrazu z kamery typu Rybie Oko podczas odtwarzania	22

10. FAQ	23
10.1 Zasilacz PoC	23
10.2 Zasilanie na duże odległości	23
10.3 Scentralizowane zasilanie	23
10.4 Wodoodporna ochrona złącza	24
11. Konserwacja	25

1. PRZEGLĄD

1.1 WSTĘP

Urządzenia są zgodne ze standardem HDCVI i obsługują transmisję sygnału wizyjnego i sterującego po kablu koncentrycznym. Urządzenia wytwarzają sygnał wideo o rozdzielczości megapikselowej i wymagają podłączonych XVR, aby uzyskać szybką transmisję sygnału na duże odległości i bez opóźnienia. Mają zastosowanie do różnych scen, takich jak drogi, magazyny, parkingi podziemne, bary, rurociągi i stacje benzynowe.

1.2 ZASTOSOWANIE

Rysunek 1-1 Scenariusz aplikacji



Tabela 1-1 Scenariusz aplikacji

Nr	Nazwa	Nr	Nazwa	Nr	Nazwa
1	Obiektyw (opcjonalne)	8	Ekran wyświetlający	15	Łącznik
2	Produkty HDCVI	9	Bezpośrednie połączenie	16	Konwerter
3	Urządzenie przeciwprzepięciowe (opcjonalne)	10	Zintegrowana platforma wideo	17	Ethernet
4	(Opcjonalnie) nadajnik-odbiornik optyczny (wysyłanie)	11	Matryca	18	Ekran łączenia
5	(Opcjonalnie) Optyczny nadajnik-odbiornik (odbiór)	12	Matryca	19	Ekran wyświetlający
6	Dystrybutor (opcjonalne)	13	Przełącznik	-	-
7	Produkty HDCVI	14	Ekran łączenia	-	-

1.3 DYSTANS TRANSMISYJNY

Tabela 1-2 Dystans transmisyjny

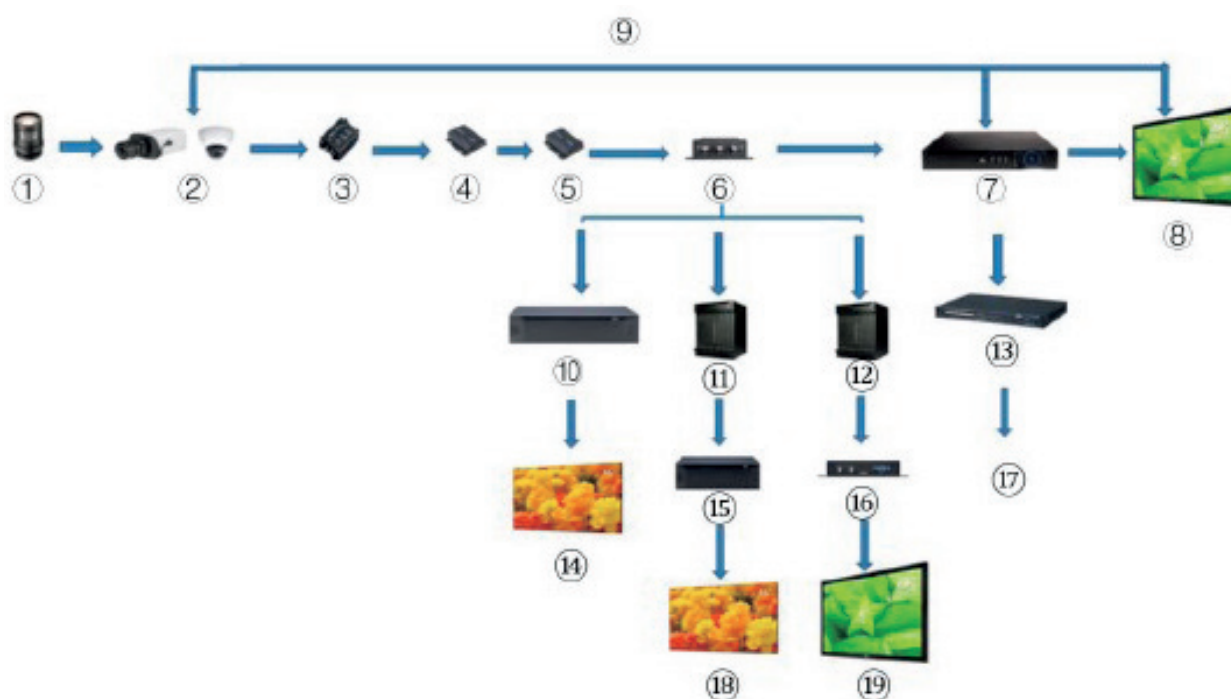
Kabel		720p	1080p	4MP/4K
Kabel Koncentryczny	RG6 (75-5)	1200 m	800 m	700 m
	RG59 (75-3)	800 m	500 m	500 m
UTP	CAT6	450 m	300 m	300 m

Tabela 1-3 Dystans transmisji PoC HDCVI zasilanego przez PoC XVR

Seria PoC XVR	Tryb PoC	RG59	RG6
Pełna seria	AT	100 m	100 m
	AF	200 m	200 m

2. POŁĄCZENIE PRZEWODOWE



Typy kabli mogą się różnić w zależności od różnych kamer, a faktyczny produkt ma pierwszeństwo.

2.1 ZASILANIE

Dostarcza zasilanie 12V DC



- Upewnij się, że pobór mocy urządzeń podłączonych do tego portu nie przekracza 2 W.
- Upewnij się, że częstotliwość zasilania urządzeń podłączonych do tego portu jest wyższa niż 1 MHz, takich jak odbiór dźwięku, czujnik temperatury / wilgotności i inne urządzenia bez zmiany zużycia energii. Może to powodować migotanie obrazu, jeśli ten port jest podłączony do urządzeń o częstotliwości zasilania mniejszej niż 1 MHz, takich jak wentylator, czujnik Halla, głośnik, silnik i inne urządzenia elektromechaniczne o zmiennym zużyciu energii.

Rysunek 2-1 Zasilanie

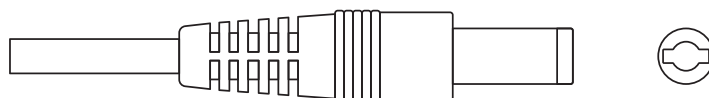

2.2 WEJŚCIE ZASILANIA 12V DC

Wejście do zasilania 12V DC.



Nieprawidłowe działanie lub uszkodzenie urządzenia może wystąpić, jeśli zasilanie nie jest prawidłowo dostarczane do portu wejściowego zasilania 12 V DC. Upewnij się, że zasilanie jest zgodne z wytycznymi zawartymi w instrukcji.

Rysunek 2-2 Wejście zasilania 12V DC



2.3 WEJŚCIE ZASILANIA 24V AC

Wejście zasilania 24V AC.



Jeśli zasilanie nie jest dostarczane prawidłowo, może dojść do nieprawidłowości lub uszkodzenia urządzenia. Upewnij się, że zasilanie jest zgodne z wytycznymi zawartymi w instrukcji.

Rysunek 2-3 Wejście zasilania 24V AC

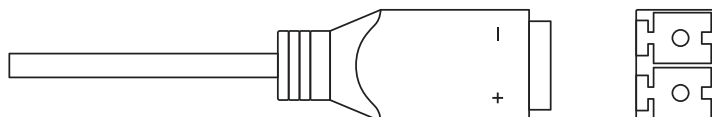

2.4 WYJŚCIE WIDEO

Łączy się z XVR w celu wysyłania sygnału wideo.



OSTRZEŻENIE

- JGdy urządzenie jest w stanie zasilania PoC, nie podłączaj żadnego innego urządzenia między tym urządzeniem a przełączniko-odbiornikiem PoC XVR lub PoC, w tym UTC, Balun,przełączniko-odbiornikiem optycznym, dystrybutorem i konwerterem itp. ; w przeciwnym razie urządzenie może się spalić.
- Zasilacz PoC ma wysokie napięcie. Nie demontuj urządzenia podczas normalnej pracy; w przeciwnym razie może to spowodować zagrożenie zarówno dla urządzenia, jak i dla użytkowników z powodu wysokiego napięcia.

Rysunek 2-4 Port wyjściowy wideo

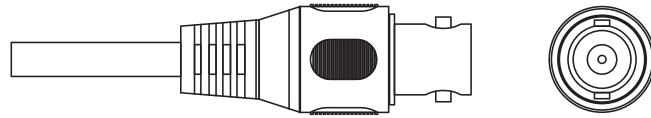

2.5 PORT WEJŚCIOWY AUDIO

Łączy się z urządzeniami rejestrującymi dźwięk w celu odbioru analogowego sygnału audio.

Rysunek 2-5 Port wejściowy audio

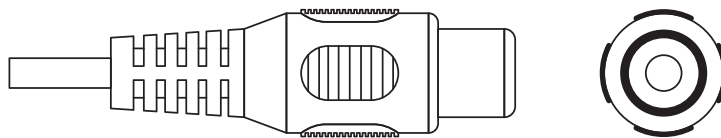

2.6 GNIAZDO WYJSCIA ALARMU

Łączy się z zewnętrznymi urządzeniami alarmowymi, takimi jak syrena, w celu wyzwalania alarmów.

Rysunek 2-6 Port wyjścia alarmu

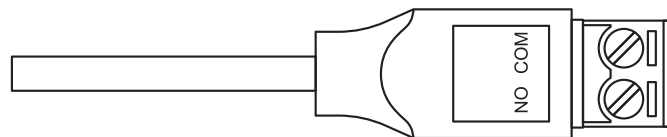

2.7 PRZEŁĄCZNIK DIP

Przełącznik wyboru przełącza, aby zmienić tryb wyjścia. Przełącznik w górę wskazuje „Włączony”, a przełącznik w dół wskazuje „Wyłączony”.

Rysunek 2-7 Przełącznik DIP



Tabela 2-1 Działanie przełącznika DIP

Przełącznik 1	Przełącznik 2	Tryb wyjścia
OFF	OFF	CVI
ON	ON	CVBS
ON	OFF	AHD
OFF	ON	TVI

2.8 KABEL STEROWANIA PRZEŁĄCZNIKIEM HD/SD

Kiedy przewód sterujący przełącznika HD / SD tworzy zwarcie, tryb wyjścia wideo przełącza się z HD na SD. Przeciwnie, przełączony się z powrotem na wyjście wideo HD, gdy kabel utworzy obwód otwarty.

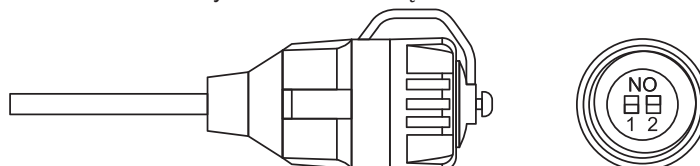
Rysunek 2-8 Kabel sterujący przełącznika HD/SD

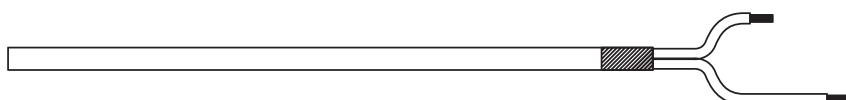

Kabel sterujący przełącznika HD/SD jest dostępny w wybranych modelach.

2.9 ZŁĄCZE LOTNICZE HDCVI

Złącze lotnicze może wzmocnić połączenie urządzeń mobilnych i zapewnić cztery porty dla Twojej wygody.

Rysunek 2-9 Złącze lotnicze HDCVI



Tabela 2-2 Elementy złącza lotniczego HDCVI

Nr	Nazwa	Nr	Nazwa
1	Żółty: Wideo	3	Biały: Uziemienie wideo
2	Czarny: Uziemienie zasilania	4	Czerwony: Zasilanie

3. OGÓLNA KONFIGURACJA I OBSŁUGA

Włącz urządzenie i podłącz je do XVR kablem koncentrycznym, a następnie wyświetli się interfejs na żywo. Następnie możesz rozpocząć konfigurowanie kamer HDCVI w XVR.

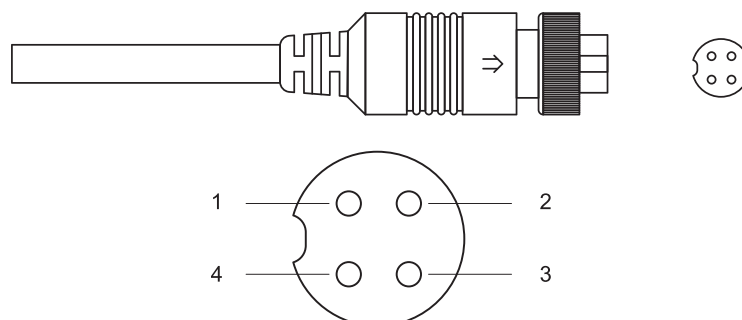

- Liczba portów koncentrycznych w XVR będzie wyświetlana w lewym dolnym rogu każdego okna, aby wskazać odpowiednią kamerę.
- Porty mogą się różnić w zależności od modeli XVR, a faktyczny produkt ma pierwszeństwo.

3.1 WEJŚCIE DO GŁÓWNEGO MENU XVR

Krok 1. Kliknij prawym przyciskiem myszy interfejs na żywo, aby wyświetlić menu skrótów.

Krok 2. Kliknij **Menu główne**, a następnie zaloguj się do systemu. Zostanie wyświetlone menu główne XVR.

Rysunek 3-1 Menu główne XVR

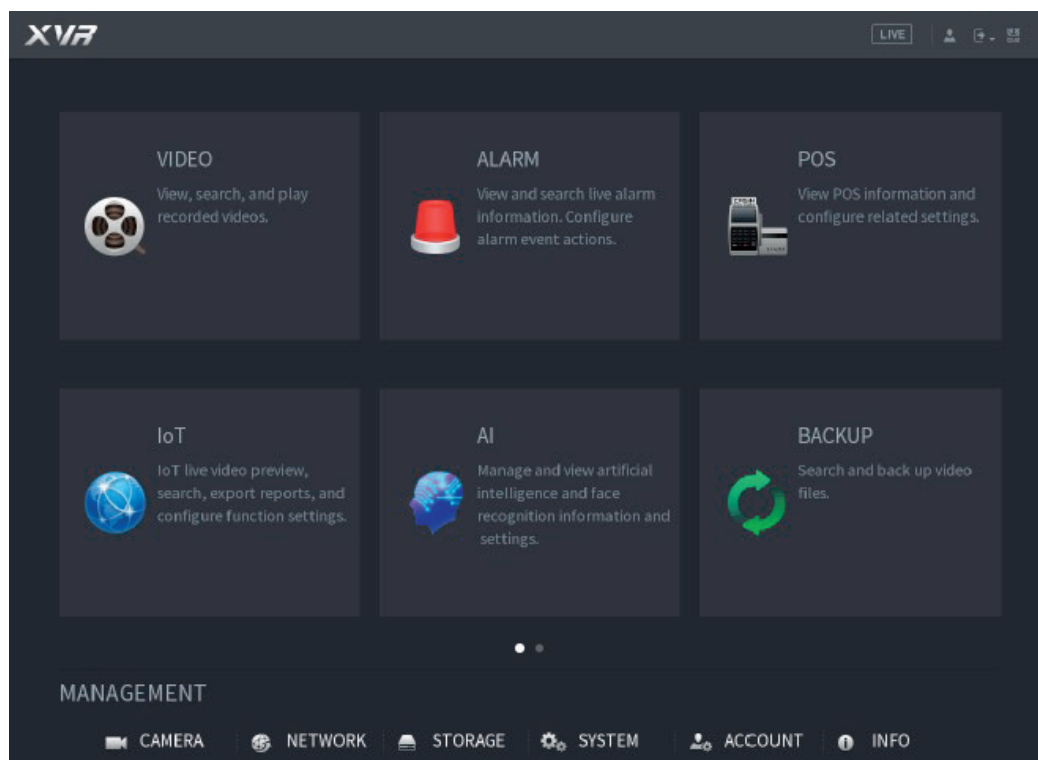

3.2 USTAWIANIE WEJŚCIA AUDIO



Wejście audio jest dostępne w wybranych modelach.

Krok 1. W interfejsie menu głównego wybierz opcję **KAMERA > KODOWANIE > Kodowanie**.

Krok 2. Z listy rozwijanej **Kanał I** wybierz urządzenie, które chcesz skonfigurować zgodnie z nr portu koncentrycznego.

Krok 3. W sekcji **Strumień główny** kliknij opcję **Więcej ustawień**.

Rysunek 3-2 Ustawienie kodowania

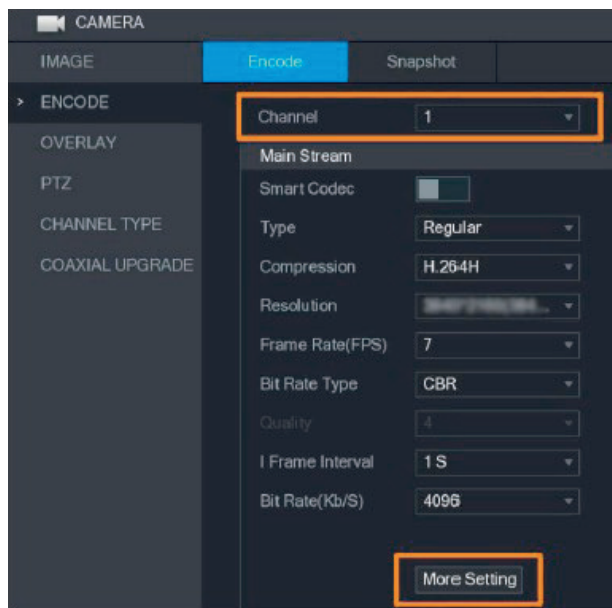

Krok 4. W interfejsie **Więcej Opcji** włącz funkcję **Kodowanie Audio**, a następnie skonfiguruj ustawienia audio. Na liście **Format audio** pozostaw wszystko jako **domyślne**; z listy **Źródło dźwięku** wybierz **HDCVI**.

Krok 5. Kliknij **Zapisz**.

Rysunek 3-3 Więcej ustawień

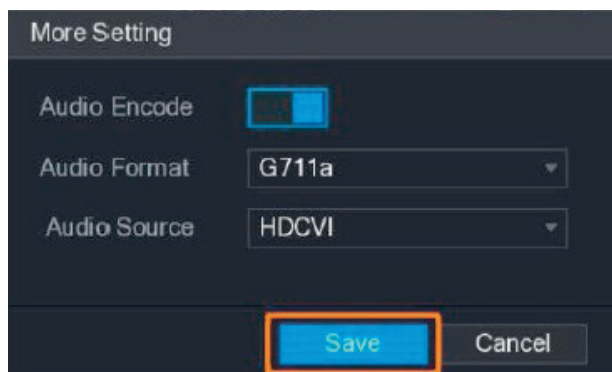

Krok 6. W interfejsie kodowania kliknij **Zastosuj**.

3.3 OBSŁUGA PANELU STEROWANIA PTZ

3.3.1 OBSŁUGA MENU OSD



- Menu OSD różnych kamer mogą się różnić, a rzeczywisty produkt ma pierwszeństwo.
- Podczas korzystania z menu OSD w celu przywrócenia ustawień domyślnych urządzenia, rozdzielczość, tryb, liczba klatek na sekundę i język urządzenia nie zostaną przywrócone.

Krok 1. W interfejsie na żywo kliknij prawym przyciskiem urządzenie, które chcesz skonfigurować. Zostanie wyświetlone menu skrótów.

Rysunek 3-4 Menu skrótów

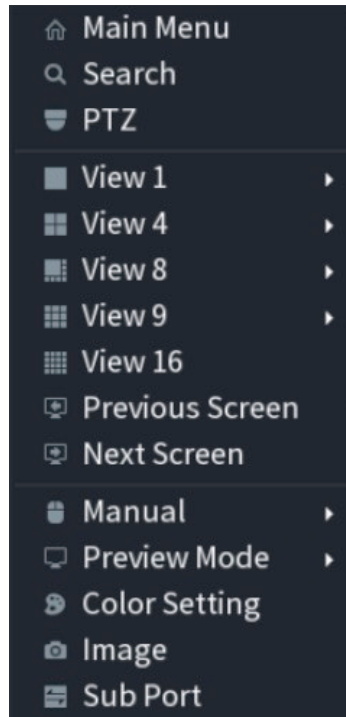

Krok 2. Kliknij **PTZ** i kliknij  aby rozszerzyć menu.

Rysunek 3-5 Opcje ustawień PTZ

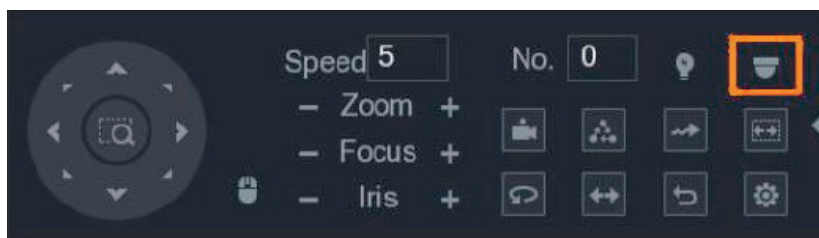

Krok 3. Kliknij  Zostanie wyświetlony panel **OPERACJI MENU**.

Rysunek 3-6 Panel obsługi menu







Tabela 3-1 Funkcja panelu operacyjnego menu

Przycisk	Funkcja	Przycisk	Funkcja
Wejdz	Wprowadź lub potwierdź element	 	Wybierz przedmiot
Anuluj	Wyjdź z menu OSD	 	Zmień wartość przedmiotu

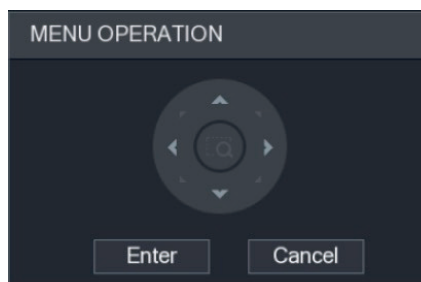



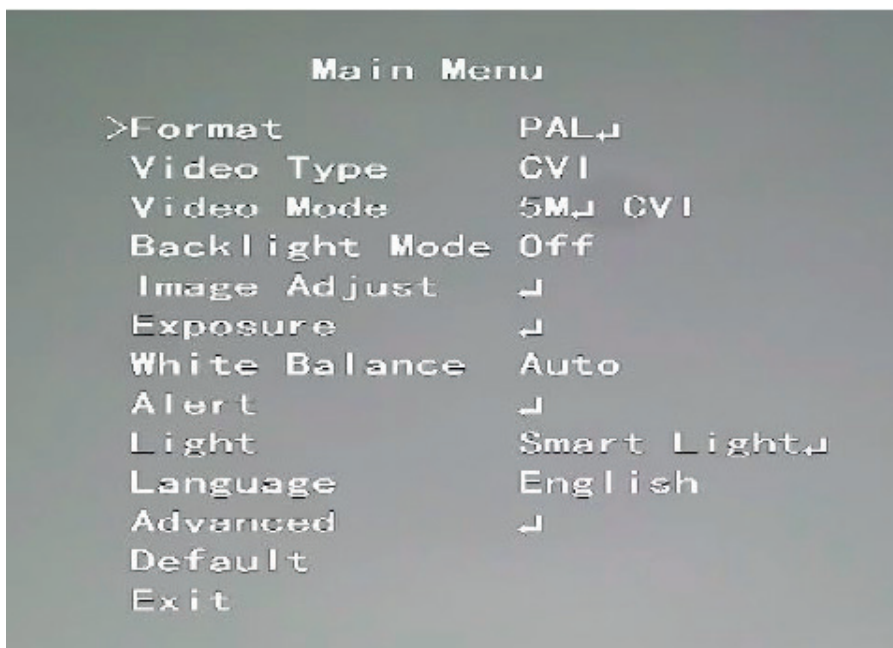





W interfejsie na żywo wyświetlane jest menu OSD odpowiedniego urządzenia. Jeśli wartość pozycji OSD to „↵” kliknij **Enter**, aby przejść do następnego poziomu tej pozycji. Kliknij przycisk **Wróć**, aby wrócić do poprzedniego poziomu. Kliknij **Anuluj**, aby wyjść z menu OSD bez zapisywania modyfikacji.

Rysunek 3-7 Menu OSD



3.3.2 OBSŁUGA AUTOFOKUSA (AF)

Tabela 3-2 Parametr AF

Parametr	Deskrypcja
Zoom	 Oddalenie  Zbliżenie
Skupienie	 Wyostrz z daleka  Wyostrz z bliska
Tęczówka	 Automatyczne wyosttrzanie  Otwórz menu OSD
Ruch PTZ	Obsługuje osiem kierunków
	Kliknij  a następnie można sterować czterema kierunkami (w lewo, w prawo, w górę i w dół) PTZ za pomocą myszy.
	Kliknij  rozłożyć panel sterowania PTZ

4. KONFIGURACJA KAMERY INTELIGENTNEGO OŚWIETLENIA

W tym rozdziale opisano, jak skonfigurować tryby pracy inteligentnego światła, w tym tryb automatyczny i ręczny. Inteligentne światło automatycznie zmieni jasność białego światła w zależności od warunków oświetlenia otoczenia, aby uniknąć nadmiernej ekspozycji. Inteligentne światło jest dostępne tylko dla kamery pełnokolorowej.

4.1 WŁĄCZANIE/WYŁĄCZANIE INTELIGENTNEGO ŚWIATŁA

Inteligentne światło jest domyślnie włączone. Aby zmienić tryb inteligentnego światła, wejdź do menu OSD (Rysunek 3-7) i wybierz **Światło > Inteligentne Światło**.

4.2 KONFIGUROWANIE REGULACJI INTELIGENTNEGO ŚWIATŁA

W trybie inteligentnego światła skonfiguruj maksymalny poziom jasności inteligentnego światła, a urządzenie automatycznie zmieni jasność w zależności od warunków oświetlenia otoczenia. Możesz także skonfigurować czułość inteligentnego światła.

KONFIGURACJA POZIOMU JASNOŚCI

Krok 1. W menu OSD wybierz **Światło > Inteligentne Światło > Poziom**.

Krok 2. Wybierz od **1** do **5**, aby skonfigurować maksymalny poziom jasności.



Maksymalny poziom jasności to domyślnie 5.

Krok 3. Kliknij **Powrót** a następnie kliknij **Zakończ**, aby wyjść z konfiguracji.



Możesz również ręcznie skonfigurować poziom jasności w **Światło > Ręczne > Poziom**.

KONFIGURACJA CZUŁOŚCI

Krok 1. Wybierz **Światło > Inteligentne światła > Czułość**.

Krok 2. Wybierz od **1** do **5**, aby skonfigurować wartość czułości inteligentnego światła.



Im wyższa wartość, tym łatwiej będzie się aktywować inteligentne światło. Domyślna wartość czułości to **3**.

Krok 3. Kliknij **Powrót** a następnie kliknij **Zakończ**, aby zakończyć konfigurację.

5. KONFIGURACJA KAMERY TEMPERATURY I WILGOTNOŚCI

Kamera temperatury i wilgotności może mierzyć temperaturę i wilgotność otoczenia oraz wyświetlać wartość na interfejsie na żywo.

5.1 WŁĄCZANIE/WYŁĄCZANIE TEMPERATURY I WILGOTNOŚCI

W menu OSD (Rysunek 3-7) wybierz **Zaawansowane > Temp. & Wilgotność**, aby włączyć lub wyłączyć tę funkcję. Na obrazie można wyświetlać temperaturę i wilgotność w czasie rzeczywistym.

5.2 KONFIGURACJA TRYBU POMIARU TEMPERATURY

Kamera temperatury i wilgotności obsługuje korektę temperatury przy silnym oświetleniu na zewnątrz. Możesz zmienić tryb pomiaru temperatury.

Krok 1. Włącz **Temperaturę i wilgotność**.

Krok 2. Wybierz opcję **Standard** lub **Światło słoneczne** w **trybie pomiaru**, aby zmienić tryb pomiaru temperatury. **Standard** jest ustawiony domyślnie.



Zaleca się zmianę trybu na **Standardowy** lub **Światło słoneczne**, gdy jest używany odpowiednio w pomieszczeniach lub na zewnątrz.

5.3 REGULACJA WYŚWIETLANIA TEMPERATURY I WILGOTNOŚCI

Krok 1. Wybierz opcję **Zaawansowane > Temperatura i wilgotność > Lokalizacja** w menu OSD.



Upewnij się, że funkcja temperatury i wilgotności jest włączona.

Krok 2. **Kliknij** przyciski kierunkowe w menu **PTZ**, aby zmienić lokalizację wyświetlania.

Krok 3. Kliknij **Enter**, aby zapisać konfigurację.

Rysunek 5-1 Dostosuj wyświetlanie temperatury i wilgotności





Kliknij prawym przyciskiem myszy w dowolnym miejscu obrazu monitorowania, aby powrócić do poprzedniego interfejsu po zakończeniu wszystkich ustawień.

5.4 WYŚWIETLANIE TEMPERATURY I WILGOTNOŚCI

Krok 1. **Kliknij** prawym przyciskiem myszy interfejs na żywo, aby wejść do menu głównego XVR (Rysunek 3-1).

Krok 2. Wybierz **IoT > WYŚWIETLACZ W CZASIE RZECZYWISTYM**, a następnie możesz wyświetlić temperaturę i wilgotność w czasie rzeczywistym.

Rysunek 5-2 Wyświetl temperaturę i wilgotność

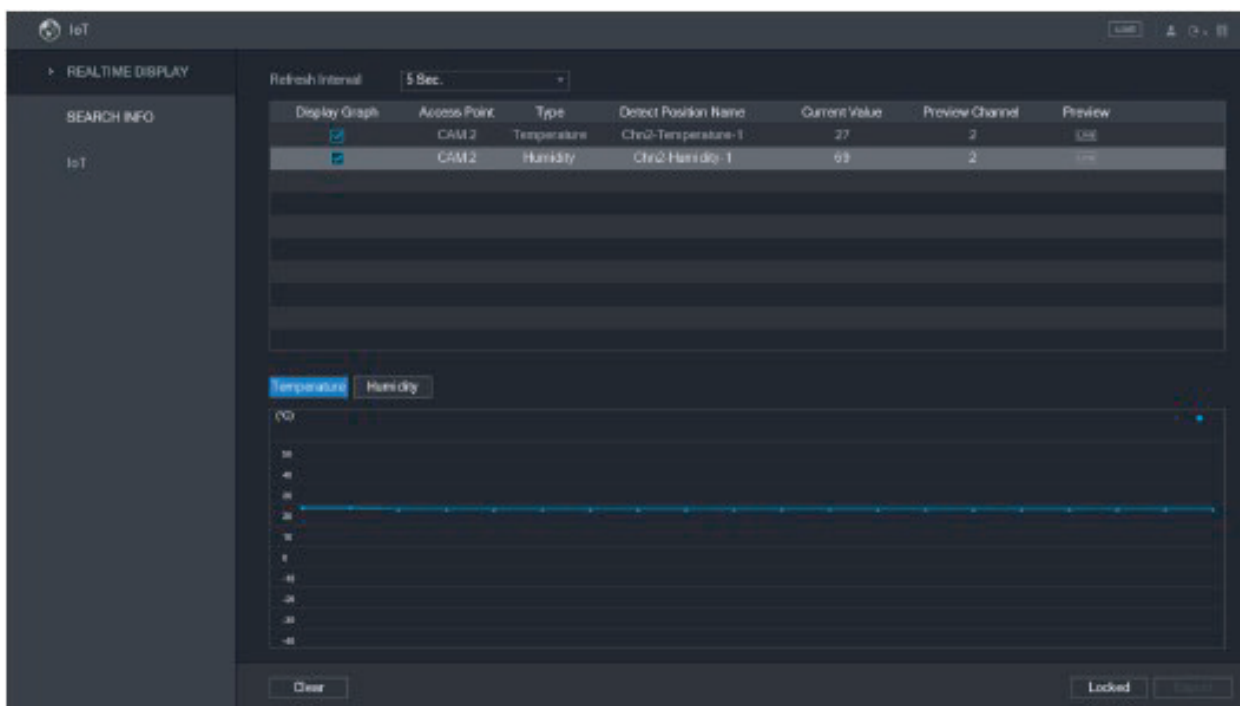

Aby uzyskać szczegółowe informacje, zapoznaj się z instrukcją obsługi XVR

6. KONFIGURACJA KAMERY AKTYWNEGO ODSTRASZANIA

Aktywna kamera odstraszaająca może aktywnie ostrzegać intruzów za pomocą diod LED, nawet zanim użytkownicy będą świadomi zdarzenia. Po wykryciu włamania dioda LED zostanie włączona, aby ostrzec intruza.

6.1 ZAKRES WYKRYWANIA CZUJKI PIR

Poziomy zakres wykrywania czujnika wynosi 100° lub 110°.

Rysunek 6-1 Poziomy zasięg wykrywania

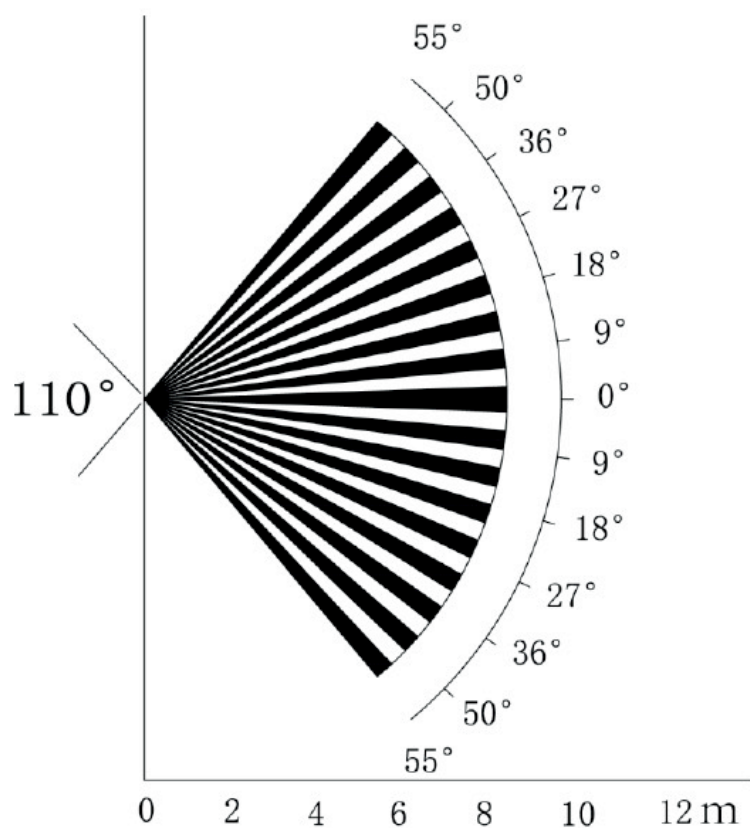

Pionowa odległość wykrywania czujnika wynosi 2 m – 10 m, 1 m – 14 m lub 1 m – 12 m.

Rysunek 6-2 Odległość wykrywania w pionie

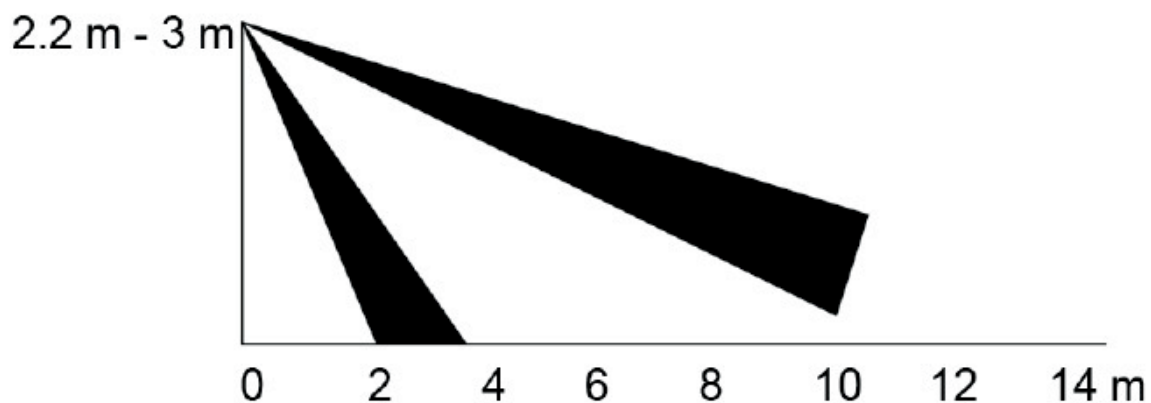

6.2 KONFIGUROWANIE TRYBU WYZWALANIA

W menu OSD (Rysunek 3-7) wybierz **Alert > Tryb Wyzwalacza**.

Jeśli wybierzesz **aparat ustawia**, w urządzeniu zostanie uruchomiony alarm dźwiękowy i świetlny.

Jeśli wybierzesz **XVR Set**, w XVR włączy się alarm dźwiękowy i świetlny.



Aby uzyskać więcej informacji o **zestawie XVR**, zapoznaj się z instrukcją obsługi XVR.

6.3 KONFIGUROWANIE OSTRZEŻENIA ŚWIETLNEGO I ALARMU DŹWIĘKOWEGO



Ta funkcja jest dostępna tylko wtedy, gdy tryb wyzwiania jest ustawiony na „**aparat wybiera**”

W menu OSD (Rysunek 3-7) wybierz **Alert**. Ustaw opcję **Ostrzeżenie świetlne** na **Włączone**, a następnie **wprowadź element**.

- W **trybie** można wybrać od **Oświetlenia do Flash**.
W przypadku wybrania opcji **Flash** można ustawić częstotliwość błysku na **niską, średnią lub wysoką**.
 - Czas trwania alertu można ustawić w zakresie od **5 do 60 sekund**.
W elemencie **Alert dźwiękowy** ustaw go na **WŁ.**, A następnie wprowadź element.
 - W pozycji **Audio** możesz wybrać jedno z trzech plików audio.
-



Możesz skontaktować się z obsługą posprzedażną, aby dostosować dźwięki alarmów.

- W elemencie **Głośność** możesz wybrać spośród **Niski, Średni i Wysoki**.
- W czasie trwania alertu możesz ustawić od **5 do 60 sekund**.

7. KONFIGURACJA KAMERY BRAMKI



Ta funkcja jest dostępna w wybranych modelach.

Ta seria urządzeń może służyć jako brama do łączenia kompatybilnych urządzeń węzłów bezprzewodowych, w tym styków drzwiowych/okiennech, syreny i detektora PIR, z XVR w celu utworzenia lokalnej sieci alarmowej. Po wyzwoleniu alarmu z urządzeń w sieci urządzenie przesyła skonfigurowany sygnał alarmowy.

Rysunek 7-1 Internetowy diagram

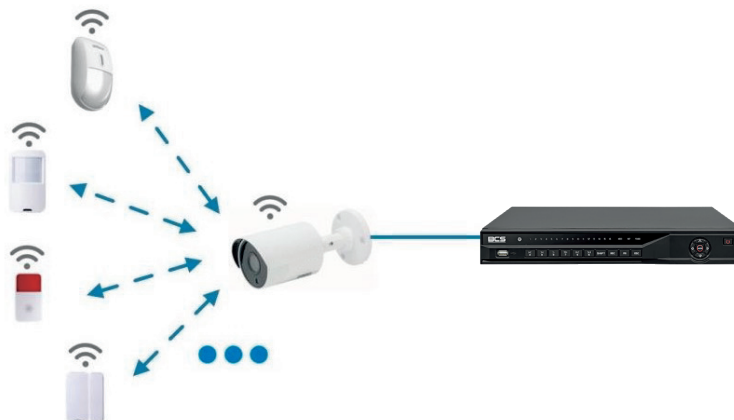

Podłącz urządzenia węzła bezprzewodowego do XVR za pomocą kamery bramy, a następnie skonfiguruj parametry.



Aby uzyskać bardziej szczegółową konfigurację, zapoznaj się z instrukcją obsługi XVR lub urządzenia węzłowego.

7.1 PODŁĄCZANIE URZĄDZEŃ WĘZŁOWYCH W MENU OSD

Krok 1. W menu OSD (Rysunek 3-7) wybierz opcję **Zaawansowane**.

Krok 2. Ustaw **Zapisy** na **Włączone**, a urządzenie przejdzie w tryb parowania.

Uruchom urządzenie węzłowe i wejdź w tryb parowania zgodnie z odpowiednią instrukcją.

Krok 3. Po zakończeniu parowania możesz sprawdzić informacje o podłączonym urządzeniu w interfejsie parowania czujników.

7.2 ŁĄCZENIE URZĄDZEŃ WĘZŁÓW W XVR

Krok 1. W menu głównym XVR (Rysunek 3-1) wybierz opcję **IoT > MANAGER > Parowanie** czujników.

Krok 2. Kliknij **Dodaj**.

Rysunek 7-2 Dodaj parowanie czujników

Access Type	Camera Gateway	
Add Way	Pair	Pair
Access Point	Chn2-Air	
Serial No.		
Name		
Type		
Class		
Status	--	

Krok 3. Na liście **Typ dostępu**, wybierz **Brama Kamery**.

Krok 4. **Kliknij** opcję **Paruj**, a urządzenie przejdzie w tryb parowania.

Uruchom urządzenie węzłowe i wejdź w tryb parowania.

Rysunek 7-3 Dodaj parowanie czujników



The screenshot shows a dark-themed 'Add' configuration window. It contains the following fields and values:

- Access Type: Camera Gateway
- Add Way: Pair (with a 'Pair' button next to it)
- Access Point: Chn6-Air
- Serial No.: 3J01837
- Name: Chn6-Panic Button-1
- Type: Panic Button
- Class: Alarm In
- Status: Connected

A 'Back' button is located at the bottom right of the form.

Krok 5. Kliknij **Powrót**.



Kliknij  zmodyfikować nazwę urządzenia; Kliknij  aby usunąć urządzenie węzłowe.

Rysunek 7-4 Podłączone urządzenie

The screenshot shows the IoT management interface. At the top, there are tabs for 'Sensor Pairing', 'Temperature/Hu...', 'Wireless Detector', and 'Wireless Siren'. Below the tabs, there are filters for 'Access Type' (Camera Gateway) and 'Channel' (All). A table lists the connected devices:

1	Edit	Delete	Status	Access Type	Access Point	Type
1				Camera Gat...	Chn2-Airfy	Panic Button

At the bottom of the table, there are 'Refresh' and 'Add' buttons.

8. INSTALACJA KAMERY BOKSOWEJ



- Urządzenie nie jest wyposażone w obiektyw, gdy jest dostarczane poza fabryką i trzeba go zamontować.
- Nie usuwaj elektrostatycznej folii adsorpcyjnej na powierzchni przezroczystej pokrywy przed zakończeniem instalacji i debugowania, aby uniknąć uszkodzenia podczas instalacji.
- Zamontuj soczewkę na urządzeniu w czasie po rozpakowaniu, aby uniknąć narażenia modułu urządzenia na długotrwałe działanie w wilgotnym środowisku.
- Powierzchnia montażowa musi być wystarczająco gruba, aby wytrzymać co najmniej 3-krotny ciężar urządzenia.
- Zamontuj pierścień adaptera C / CS na aparacie, jeśli używasz obiektywu z mocowaniem typu C.
- Poniższy rysunek instalacji ma jedynie charakter poglądowy.

8.1 INSTALACJA OBIEKTYWU

8.1.1 INSTALOWANIE OBIEKTYWU TYPU 1

Krok 1. Zdejmij nasadkę ochronną z urządzenia. Dopasuj obiektyw do pozycji obiektywu urządzenia (zainstaluj pierścień adaptera C/CS na urządzeniu, jeśli używasz obiektywu z mocowaniem typu C). Obróć zgodnie z ruchem wskazówek zegara, aby dobrze zamocować obiektyw.

Krok 2. Włóż gniazdo kabla obiektywu do złącza obiektywu z automatyczną przesłoną na panelu bocznym urządzenia. Pomiń ten krok, jeśli używasz obiektywu z automatyczną przysłoną.

Krok 3. Dokręć śrubę w pobliżu pierścienia ostrości, a następnie obróć w kierunku przeciwnym do ruchu wskazówek zegara, aby wysunąć pierścień ostrości i ustawić ostrość ręcznie, aż do uzyskania wyraźnego obrazu.

Krok 4. Po zakończeniu ustawiania ostrości mocno dokręć śrubę w pobliżu pierścienia ostrości.

Krok 5. Zamocuj pierścień ostrości

Rysunek 8-1 Instalacja obiektywu

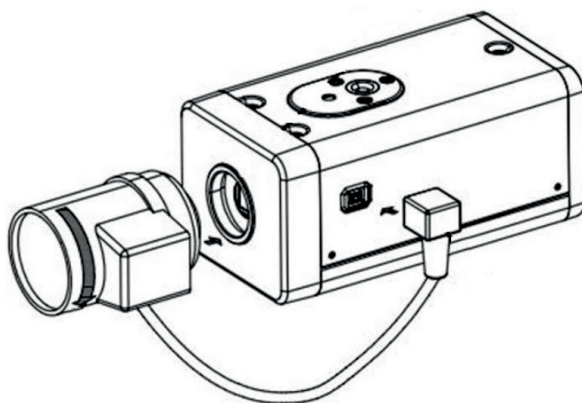

8.1.2 INSTALOWANIE OBIEKTYWU TYPU 2

Rysunek 8-2 Panel Przedni



Tabela 8-1 Elementy panelu przedniego

Nr	Nazwa	Nr	Nazwa
1	Czerwony znaczek	2	Przycisk do demontażu soczewki

Krok 1. Zdejmij osłonę ochronną soczewki urządzenia, dopasuj czerwony znak soczewki do czerwonego znaku ① na urządzeniu, obróć klamrę zgodnie z ruchem wskazówek zegara, aż przycisk demontażu soczewki ② odbije się do góry, a następnie soczewka zostanie zainstalowana.

Krok 2. Poluzuj śrubę na pierścieniu ostrości, obróć pierścień ostrości na zewnątrz, aby ustawić ostrość ręcznie, aż uzyskasz wyraźny obraz. Pomiń ten krok, jeśli używasz obiektywu obsługującego autofocus.

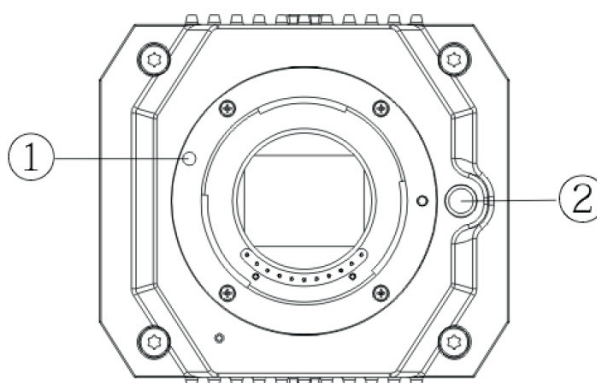
Rysunek 8-3 Instalacja obiektywu



Tabela 8-2 Elementy soczewki

Nr	Nazwa	Nr	Nazwa
1	Śruba	2	Pierścień ostrości

Krok 3. Po ustawieniu ostrości dokręć śrubę na pierścieniu ogniskującym i zamocuj pierścień ogniskujący.

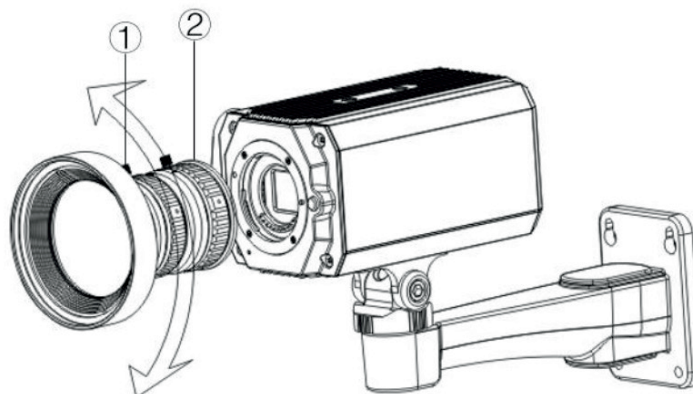

Aby zdemontować obiektyw, naciśnij przycisk demontażu obiektywu ②, obróć obiektyw w kierunku przeciwnym do ruchu wskazówek zegara i zwolnij pojemnik.

8.2 INSTALACJA PORTU I/O

8.2.1 PODŁĄCZANIE KABLA

Krok 1. Naciśnij i przytrzymaj mini śrubokręt, aby nacisnąć przycisk w rowku otworu kabla, który ma być podłączony.

Krok 2. Włóż kabel do rowka w otworze.

Krok 3. Zwolnij śrubokręt.

Rysunek 8-4 Zainstaluj kabel

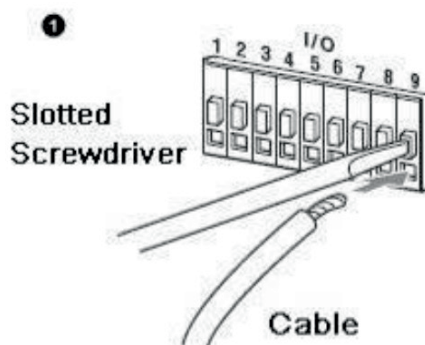

8.2.2 USUWANIE KABLA

Krok 1. Za pomocą mini śrubokręta naciśnij przycisk w rowku otworu kabla, który ma być podłączony.

Krok 2. Wyciągnij kabel z rowka w otworze

Krok 3. Zwolnij śrubokręt.

Rysunek 8-5 Usuń kabel

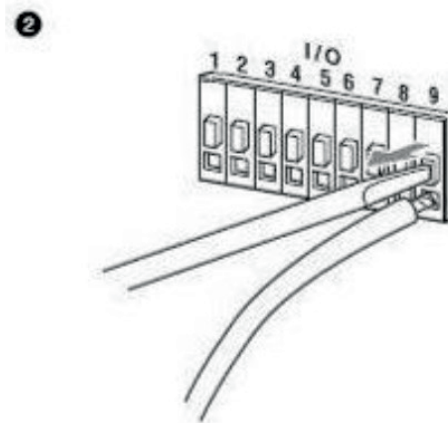

8.3 INSTALACJA URZĄDZENIA



Urządzenie dostarczane jest bez wspornika montażowego i śruby. Należy je kupić osobno.

Rysunek 8-6 Elementy urządzenia



Tabela 8-2 Elementy urządzenia

Nr	Nazwa	Nr	Nazwa
1	Obiektyw	5	Uchwyt montażowy
2	Przedni panel	6	Samogwintujące śruby
3	Śruba mocująca	7	Kółek rozporowe
4	Śruba regulacyjna wspornika	8	Powierzchnia montażowa

Krok 1. Zamocuj wspornik montażowy ⑤ na powierzchni montażowej ⑧.

- a) Oznaczyć pozycje otworów montażowych wspornika na powierzchni montażowej ⑧, wywiercić cztery otwory w zaznaczonych miejscach, włożyć cztery kołki rozporowe ⑦ w otwory montażowe i następnie dokręcić.
- b) Dopasuj cztery otwory na śruby w dolnej części wspornika montażowego ⑤ do kołków rozporowych, włóż cztery wkręty samogwintujące ⑥ i dokręć.

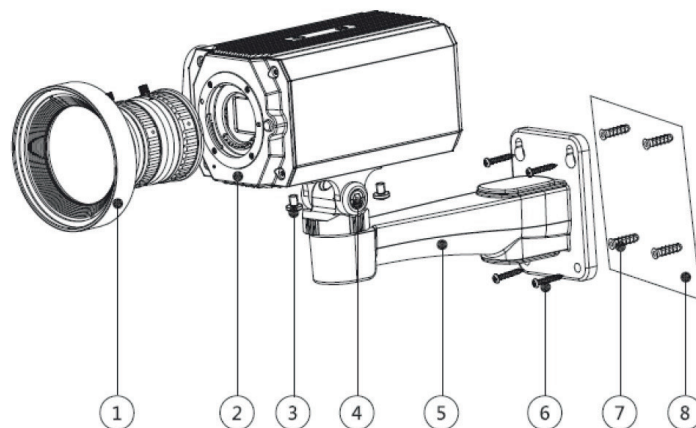
Krok 2. Zamocuj urządzenie na wsporniku montażowym ⑤.

Wyrównaj położenie otworów montażowych na spodzie obudowy urządzenia z położeniami otworów montażowych na uchwycie montażowym ⑤, a następnie zainstaluj urządzenie na uchwycie mocującym za pomocą śruby mocującej ③.

Krok 3. Dostosuj kąt monitorowania kamery.

Za pomocą klucza poluzuj śrubę regulacyjną ④, ustaw kamerę w miejscu, które ma być monitorowane, a następnie kluczem dokręć śrubę regulacyjną wspornika ④ w celu zamocowania urządzenia.

Krok 4. Podłącz kabel do tylnego panelu urządzenia.

Po zainstalowaniu urządzenia i podłączeniu kabla można oglądać obraz z monitoringu za pośrednictwem urządzenia pamięci masowej, takiego jak XVR.

9. KONFIGURACJA KAMERY TYPU RYBIE OKO

Kamera typu Rybie Oko (kamera panoramiczna) ma szeroki kąt widzenia, ale obraz jest zniekształcony. Funkcja prostowania obrazu zapewnia poprawne i żywe wideo odpowiednie dla ludzkich oczu. Funkcję rybie oko należy skonfigurować w XVR.

9.1 FISHEYE – PROSTOWANIE OBRAZU W INTERFEJSIE NA ŻYWO

Krok 1. W menu skrótów XVR wybierz opcję Rybie oko.

Krok 2. Ustaw **tryb Dopasowania do Rybiego Oka** i **Tryb Pokazu**.

Rysunek 9-1 Menu Fisheye











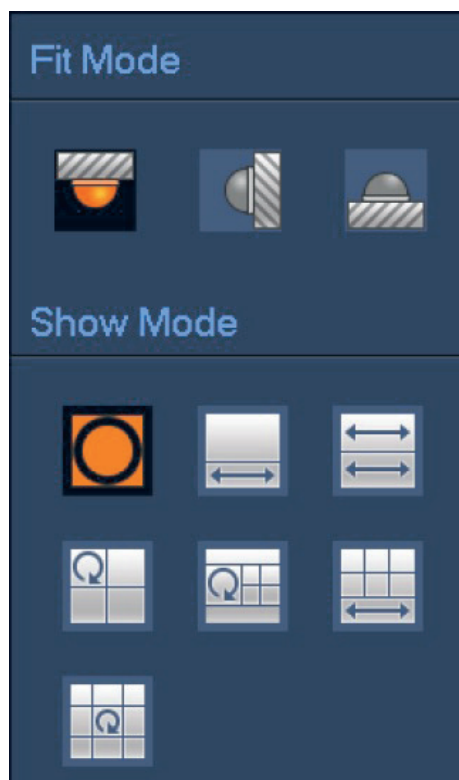







Tabela 9-1 Parametry Fisheye

Tryb dopasowania	Ikona	Opis
Mocowanie sufitowe  Montaż naziemny 		Oryginalne okno panoramy 360°
		1 okno prostowania obrazu i 1 okno z rozszerzoną panoramą
		2 panoramiczne okno rozszerzone
		1 okno panoramiczne 360° i 3 okna z prostowaniem obrazu
		1 okno panoramiczne 360° i 4 okna z prostowaniem obrazu
		4 okna z prostowaniem obrazu i 1 okno rozszerzonej panoramy
		1 okno panoramiczne 360° i 8 okien z prostowaniem obrazu
	Mocowanie ścienne 	
		Rozszerzone okno Panoramiczne
		1 okno do rozwijanej panoramy i 3 okna z prostowaniem obrazu
		1 okno do rozwijanej panoramy i 4 okna z prostowaniem obrazu.
		1 okno do rozwijanej panoramy i 8 okien z prostowaniem obrazu.



- Tryby prostowania obrazu mogą się różnić dla różnych trybów instalacji.
- W przypadku kanału innego niż Rybie Oko zostanie wyświetlony monit przypominający, że funkcja prostowania obrazu nie jest obsługiwana.
- Niektóre produkty z serii obsługują prostowanie obrazu 180°, do montażu tylko na ścianie. Rzeczywisty produkt ma pierwszeństwo.

Rysunek 9-2 Tryb pokazu kamery Rybie Oko



Za pomocą myszy można przeciągać obszary kolorów na lewym oryginalnym ekranie lub prostokątne ekrany po prawej stronie, aby zmienić zakresy monitorowania. (Nie jest obsługiwany w przypadku montażu na ścianie).

9.2 PROSTOWANIE OBRAZU Z KAMERY TYPU RYBIE OKO PODCZAS ODTWARZANIA

Podczas odtwarzania nagrania wideo z kamery typu Rybie Oko można użyć funkcji prostowania obrazu w celu dostosowania wideo.

Krok 1. W menu głównym XVR kliknij **SZUKAJ**.

Krok 2. Wybierz tryb odtwarzania z jednym oknem i odpowiadający mu kanał typu Rybie Oko, a następnie kliknij , aby odtworzyć.

Krok 3. Kliknij  prawym przyciskiem myszy, aby przejść do interfejsu odtwarzania z prostowaniem obrazu.

10. FAQ

10.1 ZASILACZ POC

Rejestrator PoC XVR obsługuje funkcję PoC.

Kamerę PoC można podzielić na kamerę AT i kamerę AF. Zużycie energii przez kamerę AT jest mniejsze niż 12W, a pobór mocy przez aparat AF jest mniejszy niż 6W.

Przed użyciem należy sprawdzić maksymalną moc PoC. Zakładając, że maksymalna moc jednego XVR to 48W, do XVR można podłączyć kamery AT do $48/12 = 4$ i AF do $48/6 = 8$.

Gdy urządzenie jest w stanie zasilania PoC, nie podłączaj żadnego innego urządzenia między tym urządzeniem a urządzeniem nadawczo-odbiorczym PoC XVR lub PoC, takim jak UTC, Balun, transceiver optyczny, dystrybutor i konwerter itp.; w przeciwnym razie urządzenie może się spalić.

Zasilacz PoC ma wysokie napięcie. Nie demontuj urządzenia podczas normalnej pracy; w przeciwnym razie może to spowodować zagrożenie zarówno dla urządzenia, jak i dla użytkowników z powodu wysokiego napięcia.

10.2 ZASILANIE NA DUŻE ODLEGŁOŚCI

W wielu scenariuszach nasi klienci adaptują zasilanie na duże odległości, przesyłając 12V DC do kamer znajdujących się powyżej 100 m. Tak duże odległości mogą powodować problemy.

P1: Powtarzające się ponowne uruchamianie urządzeń lub nawet awaria ICR.

Możliwe przyczyny: Długi kabel zasilający prowadzi do dużego spadku napięcia na przewodzie zasilającym sprzęt, a włączenie światła IR w nocy prowadzi do dalszego wzrostu spadku napięcia skutkującego restartem urządzenia. Po ponownym uruchomieniu urządzenia ICR jest domyślnie przełączane w tryb dzienny. Oceniając światło otoczenia w nocy, urządzenie będzie działało w trybie nocnym, a następnie włączane jest światło podczerwone, co powoduje ponowne uruchomienie urządzenia z powodu zbyt niskiego napięcia. W ten sposób ICR jest przełączany co 2 sekundy, co wpływa na jego żywotność.

P2: Nie można ponownie uruchomić urządzeń w nocy, a podczas przełączania ICR występuje czarny ekran lub restart.

Możliwe przyczyny: Długi kabel zasilający prowadzi do dużego spadku napięcia na kablu zasilającym sprzęt, a włączenie światła IR w nocy prowadzi do dalszego wzrostu spadku napięcia, co skutkuje restartem urządzenia i czarnym ekranem.

Rozwiązanie: Podczas budowy, gdy lokalizacja kamery jest daleko od źródła zasilania, należy zastosować oddzielny zasilacz dalekiego zasięgu lub zakupić podwójny zasilacz DP, aby korzystać z zasilania 24V AC.

10.3 SCENTRALIZOWANE ZASILANIE

Typowym problemem scentralizowanego zasilania jest to, że na ekranie urządzenia pojawiają się wyraźne czarne paski, które zakłócają wyświetlanie.

Zasada scentralizowanego zasilania jest następująca:

Rysunek 10-1 Zasada scentralizowanego zasilania

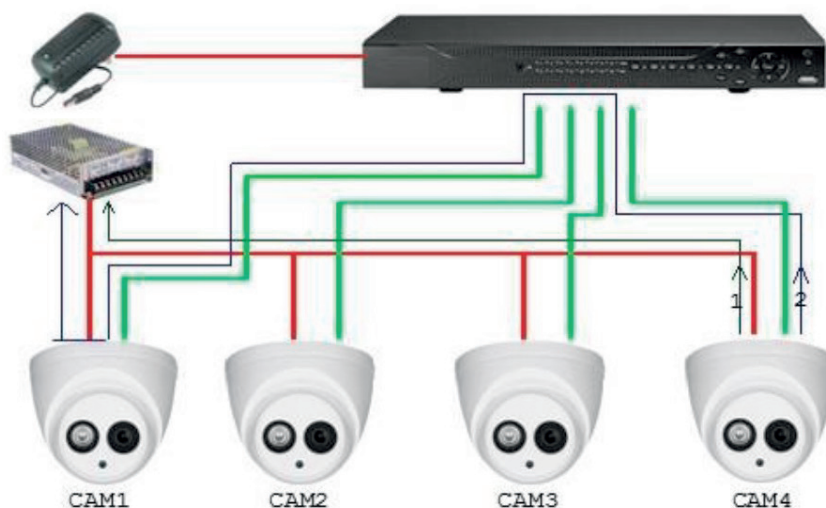

Istnieją dwie ścieżki wyjścia mocy CAM4, ścieżka powrotna 1 i ścieżka powrotna 2. Przepływ 2 najpierw przepływa do CAM1, a następnie przepływa do zasilacza z uziemienia zasilania CAM1. W ten sposób rozptyw masy zasilania CAM4 wpływa na uziemienie wideo CAM1, powodując pasy interferencyjne na ekranie. CAM4 również koliduje z CAM2 i CAM3.

Główną przyczyną zakłóceń scentralizowanego zasilania jest to, że uziemienie zasilania kamery nie jest izolowane. Aby rozwiązać ten problem: używaj urządzeń o podwójnym zasilaniu z izolacją uziemienia zasilania; wyposaż urządzenia małej mocy w izolatory mocy do blokowania ścieżki powrotnej 2 urządzenia małej mocy mogą również używać izolatorów mocy do blokowania ścieżki powrotnej 2; używaj izolowanych zasilaczy dla każdego kanału lub zasilaj urządzenia oddzielnie, są to dwie zalecane metody.

10.4 WODOODPORNĄ OCHRONA ZŁĄCZA

Kamery HDCVI muszą być dobrze wodoszczelne i chronione. Po instalacji, szczelnie owinąć złącze BNC i złącze zasilania izolowaną lub wodoszczelną taśmą, aby zapobiec wodzie i zewnętrznym siłom elektromotorycznym. Gdy urządzenie z metalową obudową jest instalowane na metalowych powierzchniach, takich jak windy i autobusy, metalowa obudowa nie powinna stykać się z powierzchnią instalacji, aby zapobiec wodzie i zewnętrznym siłom elektromotorycznym.

Rysunek 10-2 Środki wodoszczelne

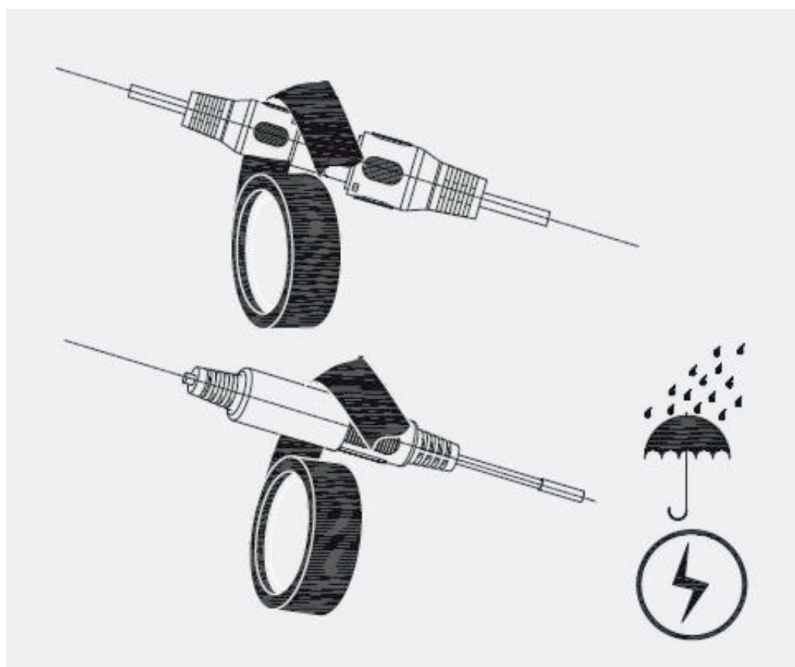

11. KONSERWACJA



Aby zachować jakość obrazu i prawidłowe działanie urządzenia, prosimy o dokładne zapoznanie się z poniższą instrukcją konserwacji i ścisłe trzymanie się.

DEMONTAŻ I WYMIANA OSUSZACZA

- Postępuj zgodnie z instrukcjami zawartymi w instrukcji podczas wykonywania wszelkich operacji demontażu urządzenia; w przeciwnym razie może to spowodować wyciek wody lub słabą jakość obrazu z powodu nieprofesjonalnego demontażu.
- Prosimy o kontakt z serwisem posprzedażowym w celu wymiany osuszacza, jeśli po rozpakowaniu na soczewce pojawi się skondensowana mgła lub gdy osuszacz zmieni kolor na zielony. (Nie wszystkie modele są dostarczane z osuszaczem).

KONSERWACJA OBIEKTYWU I OSŁONY OBIEKTYWU

- Obiektyw i osłona obiektywu są pokryte powłoką przeciwooblaskową, która może zostać zabrudzona lub uszkodzona i może spowodować zarysowanie obiektywu lub zamglenie obrazu po dotknięciu kurzu, tłuszczu, odcisków palców i innych podobnych substancji.
- Nie dotykaj bezpośrednio czujnika obrazu (CCD lub CMOS). Kurz i brud można usunąć za pomocą dmuchawy lub delikatnie przetrzeć obiektyw miękką szmatką zwilżoną alkoholem.

KONSERWACJA KORPUSU URZĄDZENIA

- Korpus urządzenia można czyścić miękką, suchą szmatką, która może być również używana do usuwania uporczywych plam po zwilżeniu łagodnym detergentem.
- Aby uniknąć możliwego uszkodzenia powłoki korpusu urządzenia, które mogłoby spowodować spadek wydajności, do czyszczenia korpusu urządzenia nie wolno używać lotnych rozpuszczalników, takich jak alkohol, benzen, rozcieńczalnik itp., Ani silnych, ściernych detergentów.



Żadne powielanie tego podręcznika, w całości lub w części (z wyjątkiem krótkich cytatów w krytycznych artykułach lub recenzjach), nie może być dokonane bez pisemnej zgody NSS Sp. z o.o.



NSS Sp. z o.o.
ul. Modułarna 11 (hala IV)
02-238 Warszawa

Copyright © NSS Sp. z o.o.



Aktualizacja: 10.02.2022